

Datenblatt AK 90-20

Airkingzylinder

- wartungsfrei
- anschließbar bei 6 bar, direkt ans bestehende Drucknetz
- konstante Kolbenkraft über gesamte Hublänge

Neben dem aufgeführten Typ sind auf Anfrage auch Sonderausführungen möglich z.B. verlängerte Kolbenstange

Technische Daten

Hub:
20mm

Kräfte:
F ausfahren bei 6 bar = 13060N
F einfahren bei 6 bar = 3260N

Luftverbrauch / Doppelhub:
4,2 L

Wirkungsweise:
doppelwirkend, auf Druck mit übersetzter Kolbenkraft, auf Zug mit einfacher Kolbenkraft
Kolbenstange verdrehgesichert

Medium:
Druckluft, max. 6 bar

Einbaulage:
beliebig

Airking-Schmidt-Maschinenbau

Im Geflinse 11
89143 Asch
Tel.: 0049 (0) 7344/6131
Fax : 0049 (0) 7344/3936
e-mail: schmidt@airking-zylinder.de
home: www.airking-zylinder.de

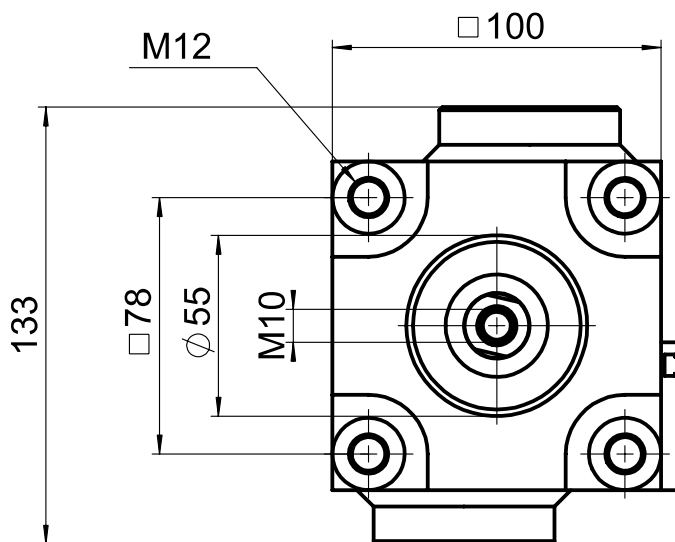
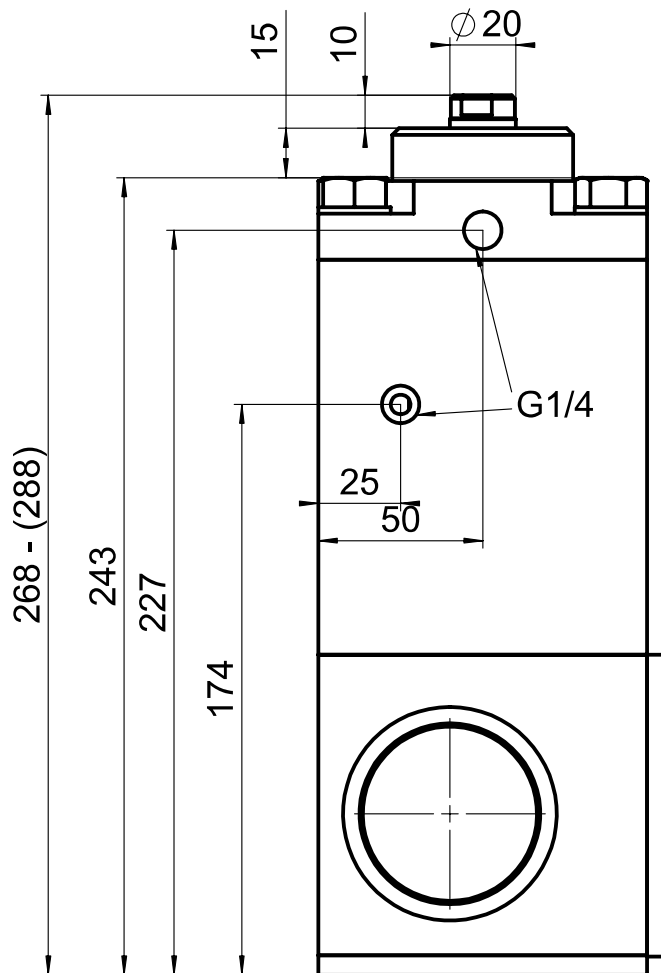

Schiene für Positionsabfrage
optional erhältlich